



Ventilazione di colonna

Aeratori per colonne di ventilazione

Ventilazione della colonna di scarico

Guida alla scelta dei prodotti

A cosa servono:

- Eliminare i cattivi odori, evitare svuotamento dei sifoni
- Diminuire la rumorosità di scarico
- Migliorare la portata
- Favorire il buon svuotamento dell'impianto

Norme di riferimento:

- EN 12056 Dimensionamento dell'impianto
- EN 12380 Norma di prodotto



Aeratori a membrana

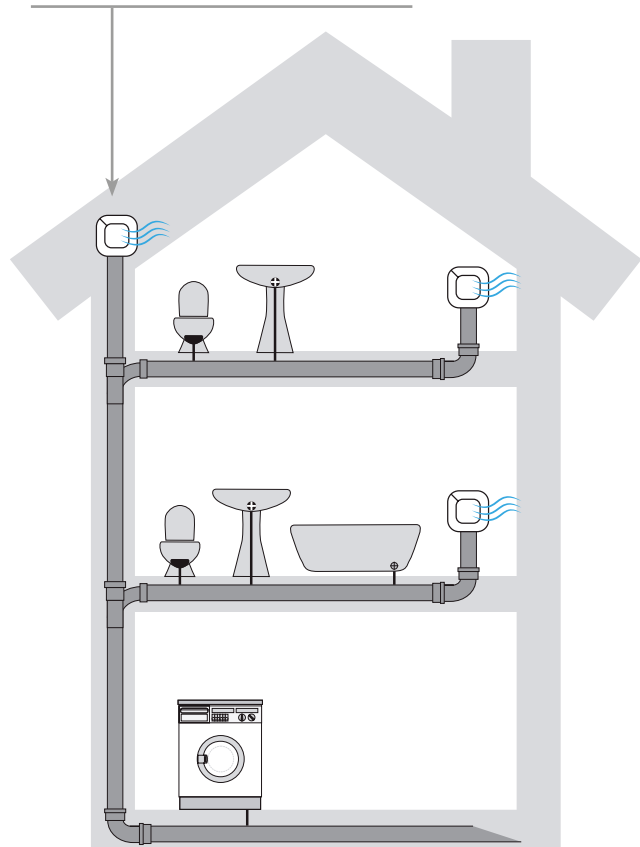

Testate esalatrici

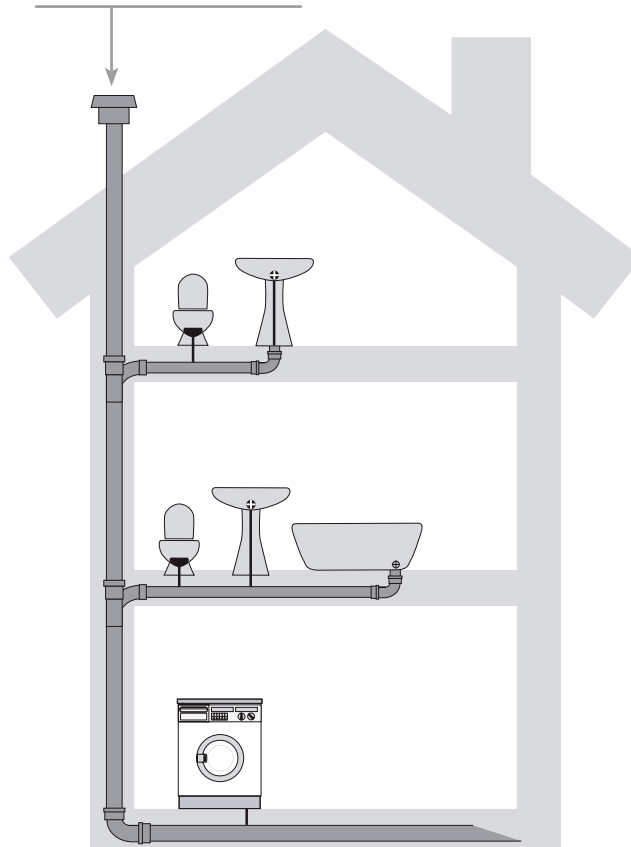

Ario

valvola a immissione aria

La nuova valvola a immissione aria bella e affidabile:

abbatte i costi di posa garantisce la ventilazione primaria elimina definitivamente i cattivi odori

Imprese ed architetti richiedono sempre più frequentemente di interrompere la colonna sotto al solaio per:

- Rendere abitabile la mansarda
- Evitare attraversamenti del tetto eliminando i rischi di infiltrazioni d'acqua
- Ridurre i costi di posa
- Migliorare l'estetica
- Abbattere definitivamente i cattivi odori provenienti dalla testa di colonna

ARIO è stato progettato per essere conforme alla norma EN 12380.

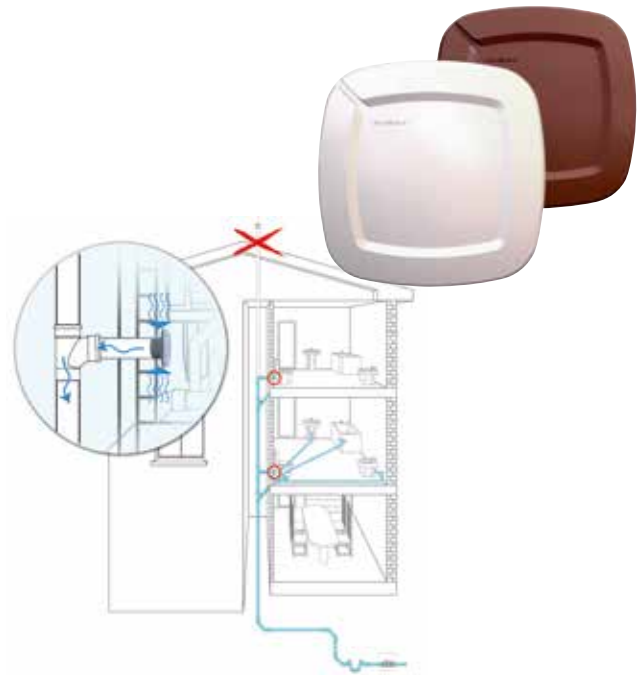

Valvola normalmente chiusa



Il piattello interno impedisce l'uscita dei cattivi odori dalla colonna di scarico.

Valvola attivata



In caso di depressione in colonna il piattello spostandosi permette l'immissione di aria in colonna, così da evitare lo svuotamento dei sifoni.

Benefici del prodotto

- Idoneo a montaggio interno ed esterno
- Si può installare su impianti esistenti
- Insensibile al vento
- Multidiametro ($\varnothing 75 \div 110$)
- Si può montare anche a soffitto o inclinato (Affidabilità garantita dal sistema a molla)
- Meccanismo a scomparsa, ma estraibile (Garantisce l'ispezionabilità della condotta)
- Materiale inalterabile nel tempo
- Testato su colonne di scarico





Ario Valvola immissione aria

Dim	Codice			Ød (mm)	S (mm)	S1 (mm)	Colore	Note
146,6 x 146,6	169000W	1	306	75	20	12,8	Bianco	guarnizione inclusa
146,6 x 146,6	1690007	1	306	75	20	12,8	Bianco	guarnizione inclusa

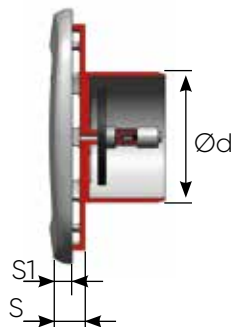

Prestazioni di Ario secondo la EN 12380

- Prodotto a marchio
- Designazione: **A II**
- Capacità del flusso d'aria: **14 l/s**
- Tenuta all'aria provata a: **10 KPa**
- Intervallo di temperatura: **da 0°C a 60°C**
- Efficacia a temperatura sotto zero: **NPD**

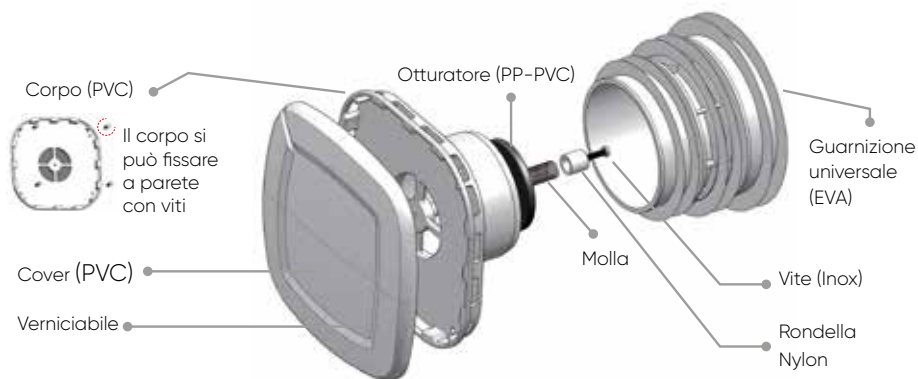

Universale, adattabile per i diametri da Ø 75 a Ø 110



Posa

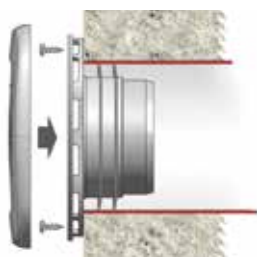

Aeratore a membrana

Ventilazione delle reti di scarico all'interno degli edifici

La realizzazione degli impianti di scarico comporta necessariamente la realizzazione di sistemi di ventilazione in grado di poter garantire un equilibrio fisico fra i flussi. La soluzione tipica è la "ventilazione primaria" (vd immagine sottostante) ottenuta prolungando la colonna di scarico sino all'esterno del tetto dell'edificio.

La colonna di scarico nella parte superiore diventa quindi un esalatore, costituendo proprio la "ventilazione primaria". Deve essere evidenziato che negli edifici alti e nelle reti di scarico molto lunghe, la sola esalazione è insufficiente; infatti, durante lo scarico del liquame, con effetto pistone, si crea a monte del pistone una pressurizzazione e a valle un'aspirazione.

In seguito a ciò avvengono due fenomeni contrari: il "sifonaggio per aspirazione" sui piani sovrastanti con conseguente possibile "risucchio" e svuotamento dei sifoni e il "sifonaggio per pressurizzazione" nei piani inferiori con gorgogliamento dell'aria spinta attraverso i sifoni. In entrambi i casi si hanno rumorosità ed emissione di gas maleodoranti nell'ambiente che vanno direttamente ad incidere della qualità dell'aria all'interno degli ambienti.

Con il sistema della "ventilazione secondaria" (vd immagini sottostanti) si realizza l'allaccio di tutti gli apparecchi sanitari con la colonna di ventilazione.

È un sistema complesso, attuabile solo con colonna e apparecchi sulla stessa parete e per tale motivo si può ricorrere alla "ventilazione parallela", affiancando alla colonna di scarico una colonna di "ventilazione parallela", che può essere "diretta" o "indiretta".

Nel primo caso, la colonna di ventilazione è collocata vicino alla colonna di scarico e collegata a questa ad ogni piano.

Nel secondo caso, la colonna di ventilazione, sempre collegata allo scarico ad ogni piano, è posizionata presso l'apparecchio sanitario più lontano dalla colonna di scarico, specie se questo dista oltre 4 m dallo scarico. Le soluzioni Nicoll rappresentano un'efficace e performante soluzione al problema della ventilazione primaria e secondaria delle reti di scarico garantendo alte prestazioni, comfort acustico e termico e design all'interno degli edifici.

Ventilazione primaria

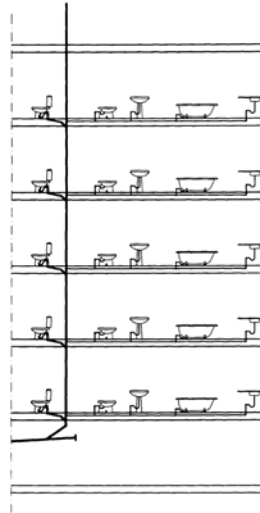

Ventilazione secondaria

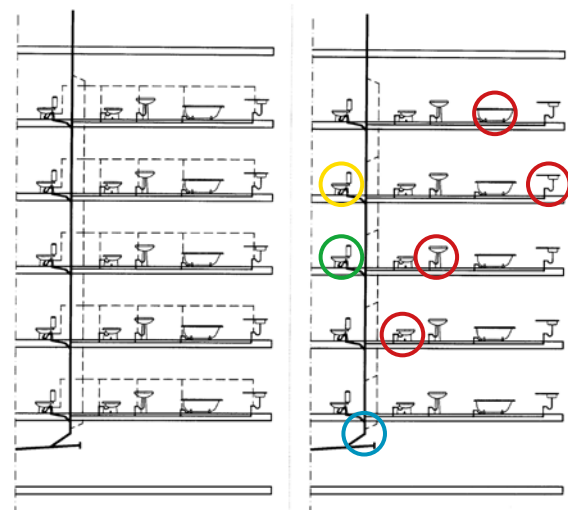

Esempio dei rumori più comuni



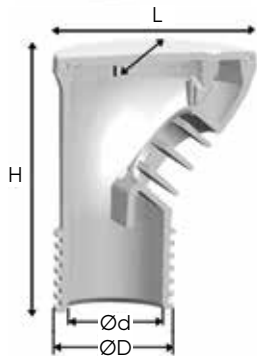

Aeratore a membrana

Ø D	Ø d	Codice			Altezza (H)	Lunghezza (L)
50	40	WAM5403	1	600	105	86
110	100	WAM1103	1	324	190	147

Benefici del prodotto

- Possibilità di combinare la ventilazione con l'ispezionabilità
- Alta resistenza al gelo anche in caso di installazioni sottotetto (-20°C / +60°C)
- Capacità di evacuazione superiore agli standard di mercato (11 L/s e 43 L/s)
- Prodotto certificato secondo la norma EN 12380 e fornito completo di marcatura CE
- Classificazione in classe A1 secondo la normativa EN 13501 ovvero è un "prodotto che non contribuirà mai in nessun caso allo sviluppo dell'incendio"
- Membrana in materiale progettato per impedire la proliferazione di batteri e per resistere ad una pressione variabile da 30 fino a 10.000 Pa
- Forma progettata per essere collocato negli angoli (sottolavello o sottotetto) e per effettuare manutenzioni/ispezioni
- Ideale per l'eliminazione di rumori negli scarichi (gorgoglii) e per eliminare infiltrazioni e dispersioni termiche nei sistemi di ventilazione primaria e secondaria
- Garanzia a vita del sistema grazie all'utilizzo di materiali performanti a lungo termine
- Design accattivante anche per installazioni a vista
- Possibilità di utilizzo in abbinamento con maceratori e stazioni di sollevamento

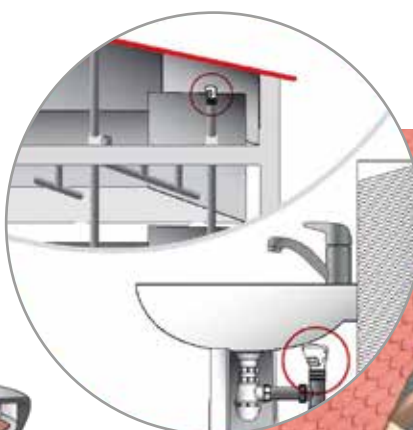

Aeratore a membrana



Ø M - F	Codice			H
40 - 32	WAM430M	1	2880	68
63 - 50	WAM650M	1	240	84
80 - 75	WAM870M	1	-	97
110 - 100	WAM110M	1	120	132

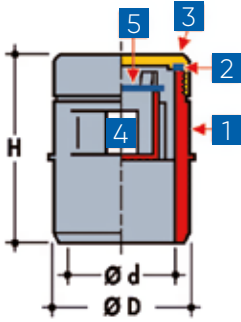

Funzionamento

I nostri aeratori hanno la particolarità di avere al loro interno una membrana elastomerica la cui parte superiore è in contatto con l'aria della calata, mentre quella inferiore lo è con l'aria ambiente. La membrana assicura la tenuta stagna degli odori provenienti dall'interno della calata ed al contempo una perfetta aerazione.

La tenuta viene aumentata in caso di sovrappressione interna (A); invece durante lo scarico, la depressione che si esercita a valle solleva la membrana e procura l'aria necessaria per evitare lo svuotamento dei sifoni degli apparecchi sanitari (B).

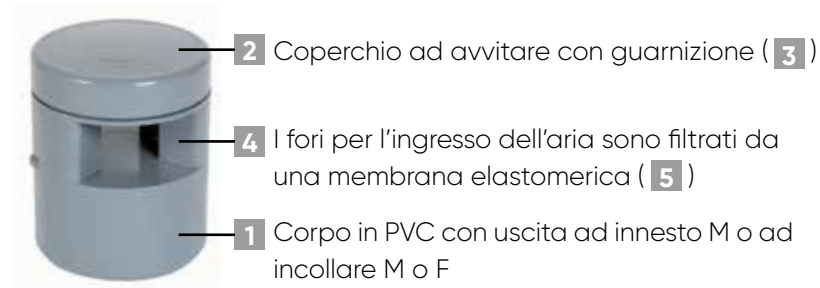
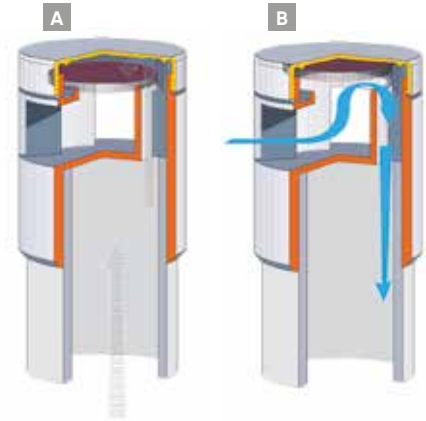

Posa

Si pone l'aeratore in verticale per semplice incollaggio sulla canalizzazione.



Esempio di posa su grossi diametri



Esempio di posa su grossi diametri



F

Cappuccio di ventilazione F

Ø	Codice (Colore ardesia)		
32	CPV3200	80	-
40	CPV4000	70	1260
50	CPV5000	35	630
63	CPV6300	30	-
75	CPV7500	20	-
80	CPV8000	20	-
90	CPV9000	30	360
100	CPV1000	32	-
110	CPV1100	16	192
125	CPV1200	16	192
140	CPV1400	14	-
160	CPV1600	15	-
200	CPV2000	10	-



Cappuccio di ventilazione con zanzariera

Ø	Codice (Colore ardesia)		
32/40	CPVR300	10	-



Testata esalatrice in PP (completa di elemento scorrevole)

Ø	Codice (Grigio Ral 7035)			L	Materiale
50	Z7950PP	20	360	800 versione lunga	PP
75	Z7975PP	5	120	800 versione lunga	PP
110	Z7911PP	5	45	800 versione lunga	PP
50	Z8050PP	20	320	280 versione corta	PP
75	Z8075PP	10	-	280 versione corta	PP
110	Z8011PP	10	120	280 versione corta	PP