



Pozzetti fognatura

Pozzetti fognatura

Autoportanti, ottima tenuta idraulica, durabilità nel tempo

Settori di utilizzo

I Pozzetti Fognatura REDI fanno parte dei pezzi speciali per condotte interrate per il convogliamento di:

- Scarichi di acque di rifiuto civili ed industriali (acque bianche, nere e miste).
- Scarichi industriali, agricoli e di acque di rifiuto in genere nel limite della resistenza chimica dei materiali.

A cosa servono i pozzetti fognatura?

I pozzetti fognatura rappresentano dei punti di accesso e connessione della rete fognaria per poter realizzare ispezioni e pulizie.

La base pozzetto è realizzata in modo da garantire la continuità idraulica, è di sezione semicircolare pari al diametro del tubo che si innesta, per non creare interruzione di flusso, garantisce caratteristiche autopulenti, evita il deposito di detriti, favorisce lo scorrimento in caso di scarsa portata.

Il pozzetto consente il collegamento con il piano stradale mediante prolunga Ø400 in PVC/PP collegata alla base pozzetto tramite guarnizione a labbro.

L'elemento di coronamento stradale, ha la possibilità di essere regolato alla quota desiderata metricamente, grazie al sistema ad innesto telescopico. La copertura deve rispettare le condizioni di carrabilità richieste, e regolamentazioni locali.

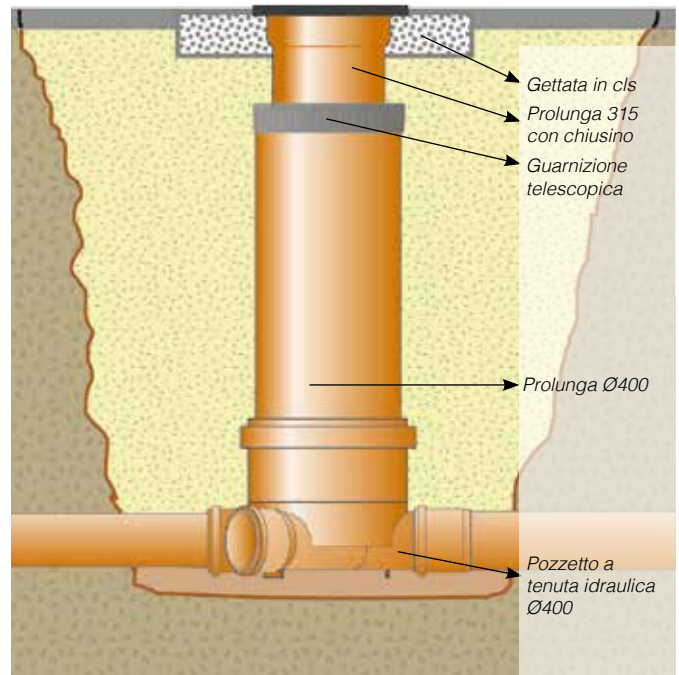

Esempio di montaggio di un pozzetto fognatura REDI

I pozzetti REDI sono conformi alla norma EN 13598-1



AFNOR-CSTB: ANF EN 13598-1

L'elenco dettagliato dei prodotti certificati è disponibile a richiesta

Perché scegliere un Pozzetto Fognatura REDI?

Perché rispetto ai metodi tradizionali con pozzetti in cemento il pozzetto fognatura REDI fa risparmiare tempo (veloce da installare), fa risparmiare personale (basta una persona) e macchine durante l'installazione.

A fianco abbiamo messo a confronto la posa e le prestazioni un pozzetto fognatura REDI e il metodo tradizionale

Vantaggi dei pozzetti fognatura:

- Autoportanti: il compattamento del terreno può avvenire senza strutture aggiuntive di rinforzo.
- Tenuta idraulica: tutti i giunti sono realizzati per stampaggio e rispettano le tolleranze delle normative previste per i raccordi. Anche gli anelli di tenuta a labbro, scelti per completare il giunto, sono conformi alle più severe normative europee.
- Durata nel tempo: il materiale impiegato è imputrescibile e resistente agli urti.
- Leggerezza: che comporta velocità di posa in opera e facilità di trasporto.

- Idraulicità: il fondo del pozzetto non presenta salti o cadute di flusso poiché mantiene la stessa sezione di passaggio dei tubi impiegati.
- Manutenzione: la periodica pulizia dei pozzetti si riduce notevolmente vista la mancanza di depositi sul fondo del pozzetto.

Installazione

I pozzetti possono essere installati a qualsiasi profondità poiché il collegamento con il piano stradale avviene mediante un sistema telescopico costituito da due tubi uniti da una guarnizione, recante nella sua parte superiore un coperchio in PVC in cemento o in ghisa secondo il carico previsto.

Giunzione

Il pozzetto si caratterizza per il sistema di connessione ad anello di tenuta, conforme alla norma EN 1401*/EN1852.

Le guarnizioni a labbro amovibili sono costruite e certificate conformemente alle norme EN 681-1 e DIN 4060.

Comparazione tempi e attrezzature utilizzando prodotti REDI o prodotti tradizionali

Esempio di installazione con pozzetti fognatura in PVC REDI
 Personale necessario: 1 persona
 Tempo necessario: circa 1 ora
 Macchine necessarie: nessuna
 Peso complessivo: circa 40 kg
 Inserimento dei tubi: a innesto
 Sigillatura: con guarnizione premontata
 Tenuta idraulica: garantita nel tempo
 Adattabilità alla quota di campagna: Facile grazie alla prolunga telescopica regolabile
 Tempo di chiusura del lavoro: immediata.



Esempio di installazione con pozzetti e prolunge in cemento
 Personale necessario: 2 persone
 Tempo necessario: da 2 a 3 ore
 Macchine necessarie: sollevatore idraulico, martello pneumatico
 Peso complessivo (escluso chiusino ghisa): 100-150 kg
 Inserimento dei tubi: è necessario lo sfondamento meccanico delle pareti del pozzetto
 Sigillatura: con malta cementizia
 Tenuta idraulica: degrada a breve
 Adattabilità alla quota di campagna: complicata a causa delle altezze fisse delle prolunge in cemento
 Tempo di chiusura del lavoro: almeno 1 giorno, si deve aspettare l'essiccazione della malta.
 Nota: nel tempo possono verificarsi eventuali perdite nel terreno.

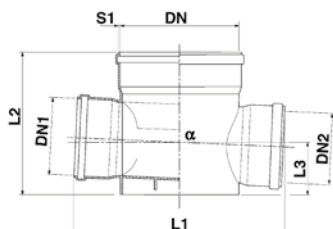

Pozzetto d'ispezione a passaggio diretto

DN	DN1	DN2	Codice RAL 7037 Grigio	€/pz	Imb. Max. Min.	S1 (mm)	L1 (mm)	L2 (mm)	L3 (mm)	α
250	125	125	1943042	71,41	37/1	4.0	406	300	110	2°
315	125	125	1953042	104,52	26/1	5.0	459	320	115	2°
250	160	160	1943242	73,86	34/1	4.0	436	300	110	2°
315	160	160	1953242	108,26	23/1	5.0	491	320	115	2°
400	160	160	1962942	252,23	12/1	7	570	412	148	2°
400	200	200	1964242	252,23	12/1	7	610	412	148	2°

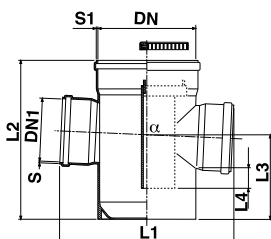

Pozzetto d'ispezione sifonato

DN	DN1	Codice RAL 7037 Grigio	€/pz	Imb. Max. Min.	S (mm)	L1 (mm)	L2 (mm)	L3 (mm)	L4	α
250	125	1944642	112,17	19/1	4.0	406	405	215	67.5	2°
315	125	1954642	166,87	12/1	5.0	459	422	217	67.5	2°
250	160	1944842	112,17	17/1	4.0	436	405	215	50	2°
315	160	1954842	166,87	10/1	5.0	491	422	217	50	2°

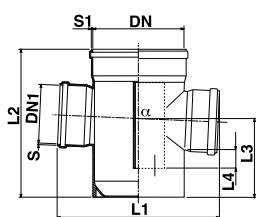

Pozzetto d'ispezione rompiflusso

DN	DN1	Codice RAL 7037 Grigio	€/pz	Imb. Max. Min.	S (mm)	L1 (mm)	L2 (mm)	L3 (mm)	L4	α
250	125	1943842	112,17	19/1	4.0	406	405	215	67.5	2°
315	125	1953842	166,87	12/1	5.0	459	422	217	67.5	2°
250	160	1944042	112,17	17/1	4.0	436	405	215	50	2°
315	160	1954042	166,87	10/1	5.0	491	422	217	50	2°

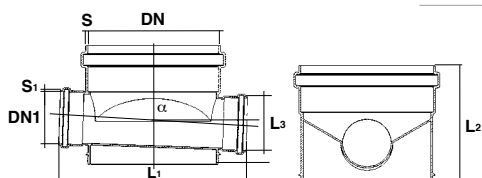

Pozzetto d'ispezione passaggio diretto appesantito

DN	DN1	Codice RAL 7037 Grigio	€/pz	Imb. Max. Min.	S (mm)	S1 (mm)	L1 (mm)	L2 (mm)	L3 (mm)	α	Kg. Materiale
315	125	1951242	104,52	18/1	4,9	3,0	459	283,5	103	2°	7,50 PP
315	160	1951642	108,26	21/1	4,9	3,6	480	316,5	119	2°	7,70 PP
315	200	1952042	123,79	18/1	4,9	4,5	505	356,5	139	2°	8,20 PP

Guarnizione a labbro normale

Pozzetto 4 vie 400x200 F/F (giunzione ad anello di tenuta)



DN	DN1	Codice RAL 8023 Rosso	€/pz	Imb. Max. Min.	H (mm)	L1 (mm)	L2 (mm)	α	Materiale	Note
400	200	POZ42PP	191,73	8/1	620	670	600	45°	PP	

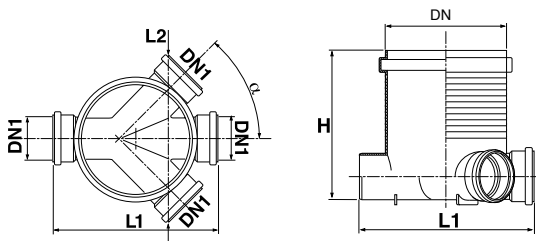

Pozzetto 400x160 M/F (giunzione ad anello di tenuta)



DN	DN1	Codice RAL 8023 Rosso	€/pz	Imb. Max. Min.	S	L1 (mm)	L2 (mm)	L3 (mm)	L4 (mm)	L5 (mm)	α	Note
400	160	096435X	118,53	12/1	5	74	85	130	605	230	45°	3E.M/F - RNL
400	160	096495X	109,61	16/1	5	74	85	130	605	230	0°	MF PD - G

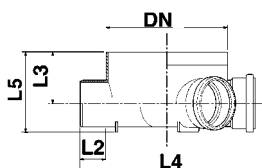
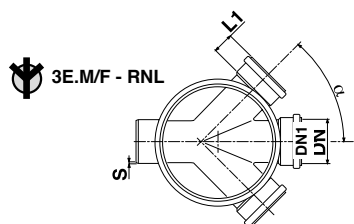

MF PD - G

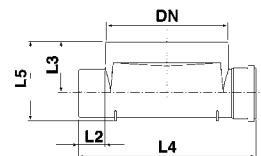
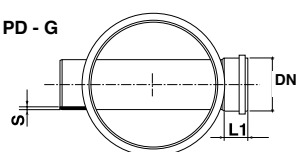

Pozzetto 400x160 M/F (giunzione ad anello di tenuta)



3E.M/F - RNL

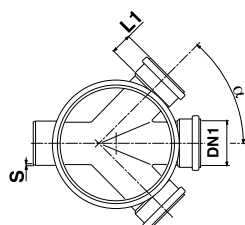
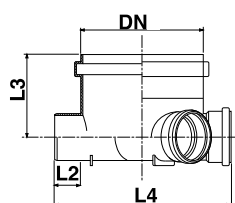

MF PD - G

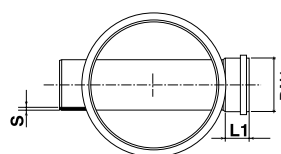
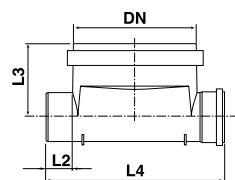

Guarnizione a labbro normale

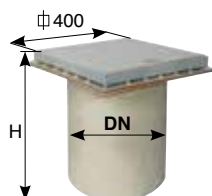

Coperchio pedonale 400 con telaio saldato su prolunga 315

DN	Dim	Codice Avorio	€/pz	Imb. Max. Min.	H (mm)	Note
315	400	P213504*	*	6/1	645	* disponibile per minimi quantitativi



Guarnizione telescopica

DN1	DN	Codice Avorio	€/pz	Imb. Max. Min.	Note
315	400	6834300	79,28	66/1	



Elemento di prolunga

DN	Codice RAL 8023 Rosso	€/pz	Imb. Max. Min.	H (mm)	Note
400	P454001	150,27	4/1	820	



Telaio di passaggio tondo/quadro

DN	Codice Avorio	€/pz	Imb.	Ø1 (mm)	Ø2 (mm)	H1 (mm)	H2 (mm)	Colore
450x450	ETTQ304	*	1	400	315	50	65	Grigio RAL 7035

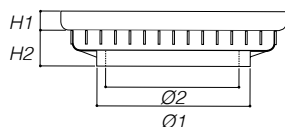

*vedi capitolo Pozzetti e coperchi
compatibile con tubi diametro 315 - 400
avvitabile



bicchiere femmina Ø 315
bicchiere femmina Ø 400

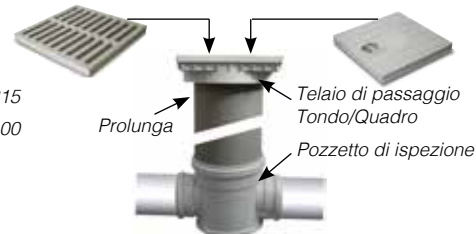

Prolunga
Telaio di passaggio Tondo/Quadro
Pozzetto di ispezione



Pozzetto di prelievo (tipo Milano)

DN	Codice RAL 8023 Rosso	€/pz	Imb. Max. Min.	A (mm)	B (mm)	C (mm)	Note
400	1971691	603,49	4/1	160	520	668	
400	1972091	603,49	4/1	200	500	695	

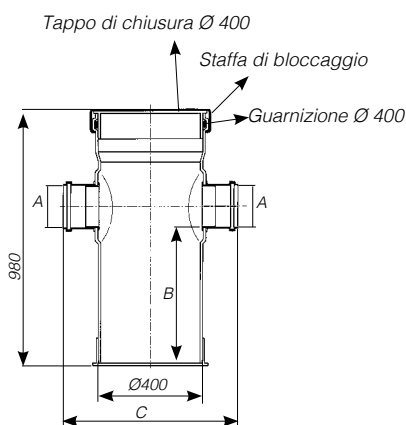

sbloccaggio e apertura per ispezione e prelievo

MATERIALE: PVC rigido
COLORE: Rosso Ral 8023
IMPIEGO: Dove richiesto dalle Norme Locali garantisce la possibilità di effettuare prelievi al piede di colonne acque bianche e nere. Il battente minimo è di 50 cm (quota B)
CARATTERISTICHE:
Prodotto monolitico ottenuto per Termoformatura. Guarnizioni in dotazione
COLLAUDO:
- Le caratteristiche meccaniche superano i più severi standard europei (EN 12256).
- La tenuta idraulica viene garantita dal collaudo svolto secondo la EN 1277.